

CREMONA
CREMONE BOLTS
CRÉMONES

GAIA PR
CON LLAVE / WITH KEY / AVEC CLÉ

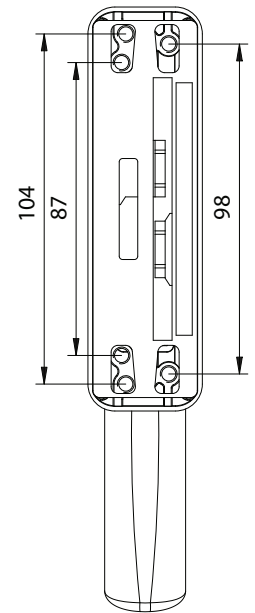

1) Bloqueo total
Total blocking

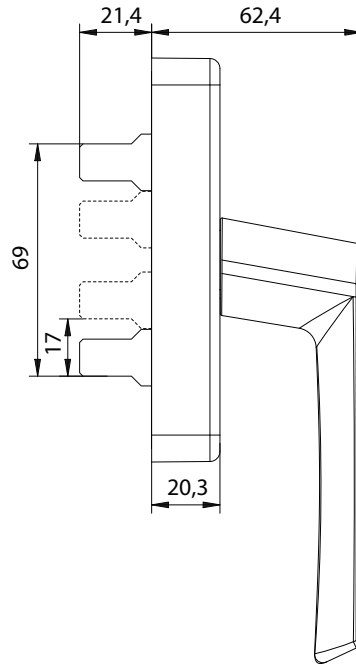
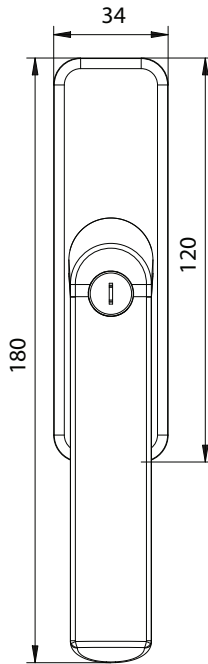
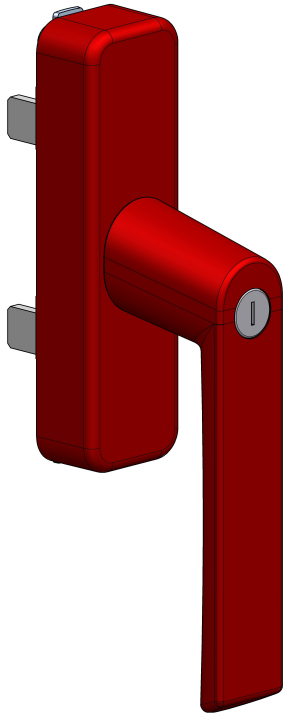

2) Desbloqueo parcial (apertura a 90°)
Partial unlocking (opening 90°)

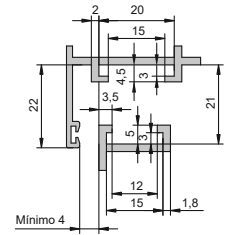
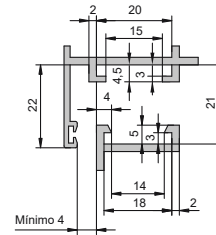
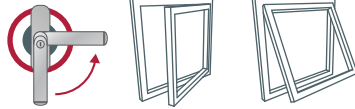

DESCRIPCIÓN	DESCRIPTION	DESCRIPTION
Cremona para IZQDA o DRCHA oscilobatiente con bloqueo de la posición de la manilla mediante llave.	Tilt-and-turn cremone bolt for LEFT or RIGHT with lockable handle.	Crémone oscillo-battante pour GAUCHE ou DROITE avec verrouillage de la position de la poignée au moyen d'une clé.
CARACTERÍSTICAS TÉCNICAS	TECHNICAL FEATURES	CARACTÉRISTIQUES TECHNIQUES
Válida para series de cámara europea. Fijación desde la parte trasera (tornillos ocultos). Distancias entre taladros de fijación: 86-98-104 mm. Dimensiones de las palas 10x3 mm. Recorrido de las palas 17 mm cada 90°. Aperturas y bloqueos posibles: 1) Bloqueo total. 2) Desbloqueo parcial (apertura a 90°).	Valid for Euro Groove. Backside fixing (hidden screws). Distance between fixing drills: 86-98-104 mm. Size of wings 10x3 mm. Wings opening 17 mm every 90°. Possible openings and blocking: 1) Total blocking. 2) Partial unlocking (opening at 90°).	Valable pour Chambre Européenne. Ancrage au dos (vis cachés). Distances entre les trous d'ancrage: 86-98-104 mm. Dimension des pales 10x3 mm. Parcours des pales 17 mm chaque 90°. Ouvertures et blocages possibles: 1) Blocage total. 2) Blocage partiel (ouverture à 90°).
MATERIALES / MATERIALS / MATÉRIAUX	ATRIBUTOS / FEATURES / ATTRIBUTS	TRATAMIENTOS / TREATMENTS / TRAITEMENTS
<p>Tornillería Screws Vis</p> <p>INOX AU</p> <p>Piezas de plástico Plastic pieces Pièces de plastique</p> <p>PO</p> <p>Piezas Pieces Pièces</p> <p>ZMK 5 AL</p> <p>Piezas estampadas Stamped parts Pièces estampées</p> <p>INOX</p>	<p> Con llave With key À clé</p> <p> Montaje rápido Quick assembly Montage rapide</p>	<p> Vibrado Vibrated Vibré</p> <p> Zincado Zinc Zinc</p> <p> Pasivado Passivation Passivation</p> <p> Polimerizado Polimerized Polimérisé</p> <p> Circonizado Zirconium Zirconium</p>
ACABADOS / FINISHINGS / FINITIONS	APERTURAS / OPENING / OUVERTURES	PRESENTACIÓN / PRESENTATION / PRÉSENTATION
<p>9010 9011 INOX AL PLUS OLD</p> <p> Plata Silver Argent</p> <p> RAL bajo pedido RAL to order RAL sous commande</p>		<p>CAJAS DE 10 UNIDADES Embolsado individualmente con tornillos de fijación y contraplaca. El asa viene protegida con un cobertor.</p> <p>10 UNITS PACKAGES Individual packed with fixing screws and counterplate. Handle protected with a cover.</p> <p>BOÎTES CONTENANT 10 UNITÉS En sacs individuels avec vis d'ancrage. Poignée protégée par un couvercle.</p>